

prio® **НОВАЯ ВОДА**®

Praktic
Osmos
OUD600

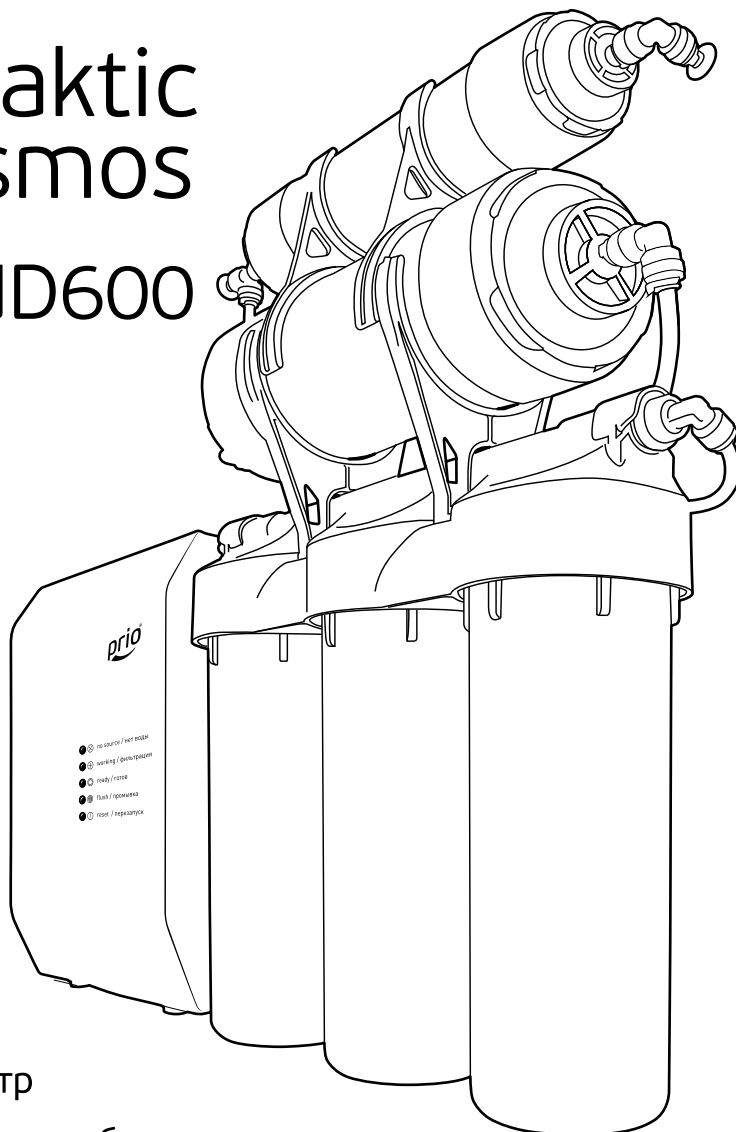

Фильтр

для воды обратного осмоса

Руководство по эксплуатации

www.filter.ru

Внимание!

Перед покупкой и началом использования фильтра просим внимательно изучить настоящее руководство по эксплуатации.

Уважаемый покупатель!

Благодарим Вас за покупку. Фильтр Praktic Osmos OUD600 является полностью автоматической современной бытовой системой очистки воды. Благодаря использованию высокопроизводительной высокоселективной обратноосмотической мембраны высокого давления последнего поколения, изготовленной из полимерной пленки производства Toray Industries, Inc., Япония, система очистки сделает воду, которую вы пьете, чище и полезней для здоровья.

Универсальный автоматический помповый блок Prio® Jet X855, входящий в состав системы, благодаря более мощной помпе, увеличивает скорость и степень фильтрации воды, продлевает ресурс фильтрующих элементов, способствует экономии воды и позволяет отказаться от накопительного бака.

Прямоточная система Praktic Osmos OUD600 обладает рядом преимуществ перед традиционными системами обратного осмоса:

- компактность,
- малый удельный сброс воды в канализацию,
- получаемая чистая вода всегда свежая,
- высокая и постоянная скорость выдачи очищенной воды.

Назначение

Фильтр для очистки воды Praktic Osmos OUD600 (далее по тексту «водоочиститель» или «система Praktic Osmos») предназначен для комплексной очистки водопроводной холодной воды (из систем муниципального водоснабжения) в бытовых условиях от механических частиц (ржавчины, песка, ила и т.п.), водорослей, пыльцы растений, бактерий, вирусов, нефтепродуктов (бензина, моторных масел и др.), активного хлора и его



Рис.1. Пример установки фильтра Praktic Osmos.

производных, металло-, хлор- и фосфорсодержащих пестицидов, гербицидов, фенолов, бензпирена, канцерогенов, алюминия, тяжелых металлов (свинца, кадмия, цинка и др.), радиоактивных элементов (цезия-137 и др.), растворенного железа, удаляет соли жесткости и решает проблему накипи на посуде. Устраняет неприятные запахи, улучшает вкусовые качества воды.

Принцип работы

Система Praktic Osmos обратноосмотической очистки воды представляет собой многоступенчатую автоматическую фильтрационную установку прямоточного типа (без накопительного бака) и универсальным помповым блоком с насосом и автопромывкой Prio® Jet X855 (далее по тексту «помповый блок»).

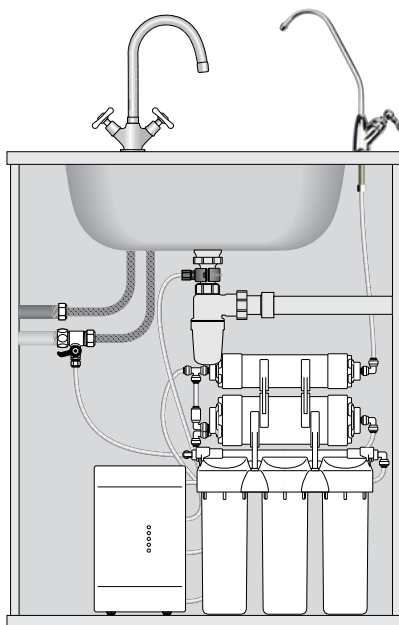
Исходная водопроводная вода сначала проходит через три фильтра предварительной очистки.



Рис.2. Принципиальная схема подключения OUD600

На первой ступени предварительной очистки картридж из полипропилена K100 задерживает механические примеси и прочие частицы размером крупнее 5 микрон (Рис. 2). Картридж второй ступени K205 с активированным углем устраняет запах и удаляет из воды остаточный хлор и другие органические и неорганические примеси.

На третьей ступени картридж из полипропилена K101 задерживает остаточные механические примеси размером крупнее 1 микрона.

После предварительной очистки вода поступает на вход «водопровод» помпового блока, насос которого повышает давление перед мембраной обратного осмоса, делая возможным функционирование системы даже в условиях низкого водопроводного давления. С выхода «к системе RO» вода поступает на следующую ступень очистки - обратноосмотическую мембрану. Мембрана отфильтровывает все примеси крупнее 1 Ангстрем (10^{-10} м).

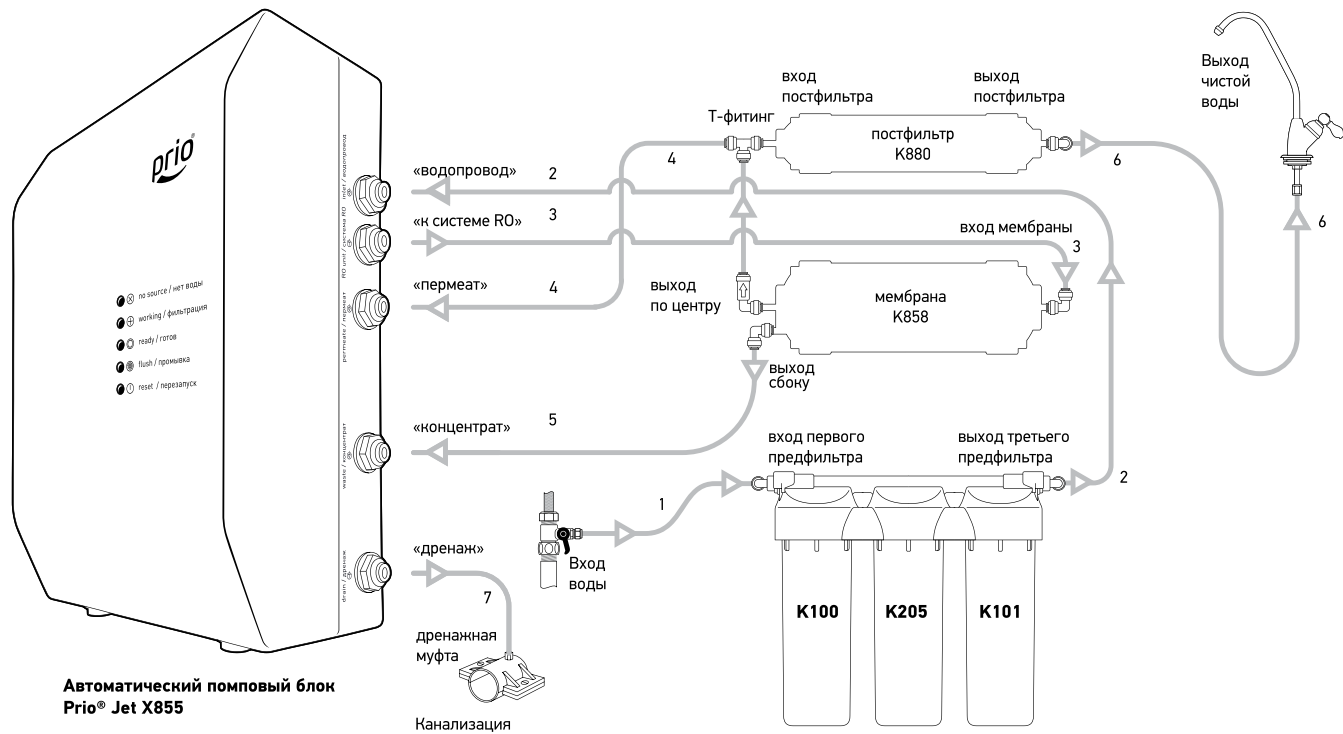
Конструкция обратноосмотической мембраны позволяет разделять потоки очищенной воды и концентрата с отфильтрованными вредными примесями. Концентрат отфильтрованных вредных примесей поступает на вход «концентрат» помпового блока и с выхода «дренаж» через дренажную муфту сливается в канализацию. Очищенная вода (пермеат) поступает на вход постфильтра и на вход «пермеат» помпового блока. Двухступенчатый постфильтр-минерализатор K880 содержит активированный уголь и смесь природных частично-растворимых минералов для дополнительного дезодорирования и улучшения органолептических показателей воды.

С выхода постфильтра пермеат поступает к крану для чистой воды.

После открытия крана для чистой воды автоматически включается помпа, увеличивая давление воды на входе обратноосмотической мембраны. В течение нескольких секунд обратноосмотическая система достигнет своей максимальной производительности. После закрытия крана для чистой воды происходит автоматическая промывка обратноосмотической мембраны. Длительность промывки 20 сек. По окончании промывки система переходит в ждущий режим.

Комплект поставки:

1. Фильтр Praktic Osmos с фильтрующими элементами в сборе - 1 шт.
2. Пластиковая подводка - 1 моток.
3. Ключ для откручивания корпусов - 1 шт.
4. Ключ для отсоединения/присоединения фитингов - 1 шт.
5. Кран для очищенной воды - 1 комплект.
6. Тройник с шаровым краном для подключения к водопроводу - 1 комплект.
7. Тefлоновая лента - 1 шт.
8. Дренажная муфта для подключения к канализации - 1 комплект.
9. Автоматический помповый блок Prio® Jet X855 - 1 шт.
10. Руководство по эксплуатации - 1 шт.



Рис.3. Комплект поставки фильтра Praktic Osmos.

* Может комплектоваться другим типом крана для чистой воды.

Технические характеристики и условия эксплуатации системы Praktic Osmos

- Допустимая температура воды: от +5 до +35 °С.
- Рабочая температура воды: от +5 до +18 °С.
- Допустимая температура окружающего воздуха: от +5 до +40 °С.
- Рабочая температура окружающего воздуха: от +14 до +24 °С.
- Давление подводимой воды: от 0,05 до 0,42 МПа (от 0,5 до 4,2 кгс/см²).
- Максимальное мгновенное давление на входе (гидроудар): 1,6 МПа (16 кгс/см²).
- Производительность системы, максимальная*: 1800 л/сут.
- Общее солесодержание в воде на входе*: не более 1000 мг/л (рекомендуемое – до 500 мг/л).
- Обессоливание в установившемся режиме*: до 99%.
- Коэффициент отбора пермеата*: 50-85%.
- Степень очистки (по свободному хлору)*: 99%.
- Масса блока фильтрации нетто, без воды, не более: 4 кг.
- Масса помпового блока нетто, без воды: 3,9 кг.
- Габаритные размеры:
 - размеры блока фильтрации в сборе (Ш x Г x В): 385 x 113 x 516 мм;
 - размеры помпового блока (Ш x Г x В): 222 x 122 x 316 мм;
- Источник электропитания помпового блока: двухфазная сеть переменного тока (АС) 110-240 В, 50/60 Гц; 1,1 А.

* Эксплуатационные характеристики и ресурс фильтрующих элементов зависят от температуры, состава и степени загрязненности исходной воды, давления в водопроводе и иных условий и режима использования водочистителя. Указанные значения достигнуты на модельных растворах. Степень очистки уменьшается в процессе эксплуатации.

Параметры фильтрующих картриджей системы Praktic Osmos

Арт.	Фильтрующий материал	Назначение	Ресурс*	Срок до замены **
K100	Нетканый полипропилен 5 мкм.	Удаление механических примесей, крупнее 5 мкм (ржавчины, песка, ила и т.п.).	20000 л (но не более 6 мес.)	4-6 мес.
K101	Нетканый полипропилен 1 мкм.	Удаление механических примесей, крупнее 1 мкм (ржавчины, песка, ила и т.п.).	10000 л (но не более 6 мес.)	4-6 мес.
K205	Гранулированный активированный уголь из скорлупы кокосового ореха.	Универсальная сорбция органических и неорганических растворенных примесей (свободного хлора, хлорорганических соединений, пестицидов, нефтепродуктов, тяжелых металлов, иных органических и неорганических соединений), устранение неприятного запаха, улучшение вкуса воды.	4000 л (но не более 6 мес.)	4-6 мес.
K858	Высокопроизводительная высоко-селективная обратносмотическая мембрана высокого давления, изготовленная из полимерной пленки производства Toyou Industries, Inc., Япония.	Осуществляет наиболее полную очистку воды от механических примесей, бактерий и вирусов, растворенных органических и неорганических соединений (пестицидов, нитратов, растворенного железа, тяжелых металлов и др.). Полностью удаляет соли жесткости и решает проблему накипи на посуде. Устраняет неприятные запахи, улучшает вкусовые качества воды.	50000 л пермеата (но не более 36 мес.)	24-36 мес.
K880	Прессованный (спеченный) активированный уголь из скорлупы кокосового ореха, природные частично-растворимые минералы	Универсальная сорбция органических и неорганических растворенных примесей (свободного хлора, хлорорганических соединений, пестицидов, нефтепродуктов, тяжелых металлов, иных органических и неорганических соединений), устранение неприятного запаха воды, улучшение вкуса воды. Обогащение воды ионами Ca^{2+} , Mg^{2+} , Na^{2+} , K^+ , CO_3^{2-} , SO_4^{2-} , Cl^- , F ⁻ с целью улучшения ее органолептических показателей.	6000 л (но не более 6 мес.)	6 мес.

* Степень очистки и ресурс фильтрующего элемента зависят от состава и степени загрязненности исходной воды, а также от режима использования водоочистителя. Указанные значения достигнуты на модельных р-створах. Степень очистки уменьшается в процессе эксплуатации. Ограничение по сроку обусловлено риском бактериологического загрязнения фильтрующей среды в условиях комнатных температур.

** Приблизительно. Указан в предположении что ежедневное потребление очищенной воды - до 10 л. Зависит от степени загрязнения исходной воды и условий эксплуатации водоочистителя.

Установка фильтра Praktic Osmos

Данное изделие должно устанавливаться на месте эксплуатации специалистом, имеющим соответствующую квалификацию и подготовку.

Как правило, установка фильтра производится на кухне (у точки потребления воды). Возможна также установка в любом месте, где имеется возможность подключения к системе водопровода и канализации.

При выборе места установки следует учитывать следующее:

- удобство каждодневного использования;
- удобство регулярного обслуживания.

Не следует устанавливать фильтр Praktic Osmos в такое место, где его обслуживание будет затруднено. Избегайте попадания прямых солнечных лучей на установленный фильтр.

Способ установки фильтра Praktic Osmos выбирается в зависимости от планировки Вашей кухни и конфигурации системы водопровода. Возможна установка под мойкой на полу или под мойкой с навеской блока фильтрации и помпового блока на стену. Помповый блок обычно устанавливается в непосредственной близости от блока фильтрации (например, под кухонной мойкой). Возможна установка помпового блока на удалении до 15 метров от блока фильтрации. Например, помповый блок может быть установлен внутри сантехнического шкафа у водопроводного стояка, а блок фильтрации - на кухне под мойкой с выводом вверх крана для чистой воды. При установке помпового блока следует помнить, что его установка возможна только вблизи от электрической розетки.

Внимание! Перед установкой помпового блока ознакомьтесь с мерами безопасности при установке и использовании изделия, изложенными в инструкции по эксплуа-

тации Вашего помпового блока. Строго следуйте содержащимся там указаниям и предупреждениям.

При подключении фильтра к магистрали следует:

- Перекрыть поступление воды к мойке.

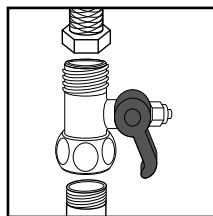

- Установить в водопроводную магистраль холодной воды тройник с шаровым краном (см. Рис. 2).

Внимание! Тройник имеет размер внешней и внутренней резьбы 1/2", стандартный для большинства конфигураций водопроводной системы квартир и домохозяйств. Если размер резьбы для подсоединения к Вашей магистрали холодной воды отличается от 1/2", то необходимо использовать соответствующие штуцера и/или переходники (приобретаются дополнительно).

Внимание! При установке этого элемента не перетягивайте соединения! Это может привести к разрушению тройника, в том числе - к скрытому (с отдаленными последствиями). Количество используемого гидроизоляционного материала (тефлоновой ленты и проч.) не должно быть чрезмерным! Обратитесь к профессиональному сантехнику для установки данного элемента в магистраль холодной воды.

- Установить блок фильтрации в удобном для его эксплуатации месте (например, навесить на стену под мойкой, для этого в задней стенке монолитного блока изделия предусмотрены соответствующие отверстия).

- Установить помповый блок в таком месте, где при необходимости сохраняется свободный доступ к нему и к электрической розетке, к которой он подключен. Помповый блок может быть либо расположен на полу горизонтально (на резиновых ножках), либо подвешен на стену вертикально за петли в задней стенке.

- Просверлить отверстие под кран в мойке и установить его. Сверление отверстия в мойке следует выполнять только в том случае, если имеется уверенность, что мойка не будет разрушена при этой процедуре. Особую осторожность следует проявлять при сверлении отверстий в керамических, фарфоровых, гранитных, мраморных, тефлоновых, из искусственного камня и проч. мойках. При

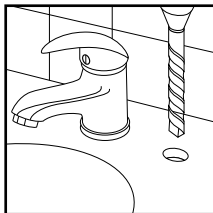

невозможности сделать отверстие в мойке, кран можно установить также в столешнице либо навесить на стену на кронштейне.

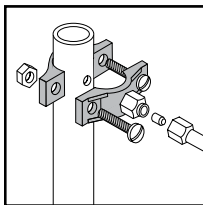

- Просверлить отверстие в сливной трубе мойки (в сифоне выше уровня канализационного водяного затвора) и подсоединить к трубе дренажную муфту.

- Собрать с помощью входящей в комплект поставки пластиковой трубки (шланга) систему «магистраль → система обратного осмоса → кран» в соответствии со схемой подключения (см. Рис. 2).

При подключении шлангов соблюдайте направление движения воды через водоочиститель. Вход воды в блок фильтрации

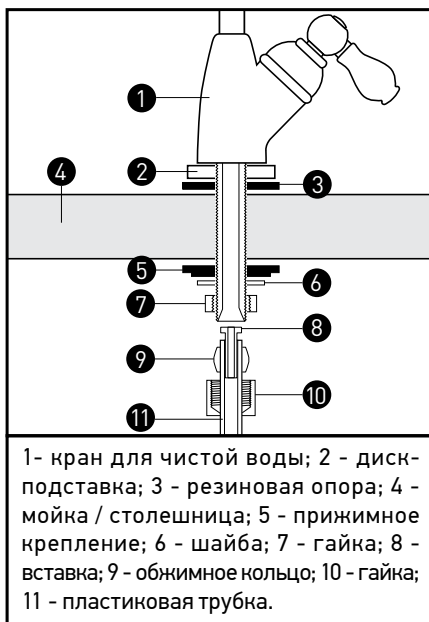

1- кран для чистой воды; 2 - диск-подставка; 3 - резиновая опора; 4 - мойка / столешница; 5 - прижимное крепление; 6 - шайба; 7 - гайка; 8 - вставка; 9 - обжимное кольцо; 10 - гайка; 11 - пластиковая трубка.

водоочистителя осуществляется со стороны того корпуса, в котором установлен картридж K100 (см. наклейки на монолитном блоке).

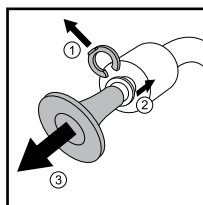

Перед установкой шлангов удалите все заглушки из фитингов блока фильтрации и помпового блока. Процедура удаления заглушек и подключения/отключения шлангов к фитингам описана в разделе «Подключение шлангов и патрубков фильтрующих элементов к фитингам».

Процедура удаления заглушек и подключения/отключения шлангов к фитингам описана в разделе «Подключение шлангов и патрубков фильтрующих элементов к фитингам».

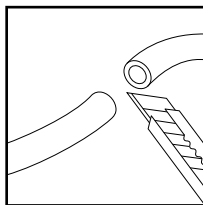

При монтаже пластиковая трубка (шланг) разрезается на 7 частей (длина частей выбирается на месте).

Разрез шланга выполняется ножом или крупными слесарными

кусачками с острозаточенными лезвиями строго перпендикулярно оси шланга, без сколов и неоконченных надрезов, не допуская образования неоднородностей и дефектов на плоскости среза и вблизи него.

Первым отрезком (1) соединяют тройник с входным фитингом первой ступени.

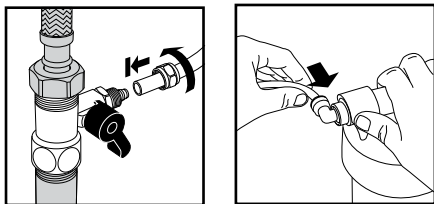

Вторым отрезком (2) соединяют выход третьего предфильтра блока фильтрации с входом «водопровод» помпового блока.

Третьим отрезком (3) соединяют выход помпового блока «к системе RO» с входом мембраны K858.

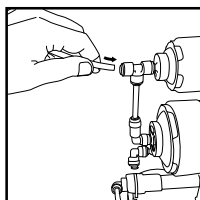

Четвертым отрезком (4) соединяют Т-фитинг на входе постфильтра K880 с входом помпового блока «пермеат».

Пятым отрезком (5) соединяют выход сборки мембраны K858 с входом помпового блока «концентрат».

Шестым отрезком (6) соединяют выход постфильтра K880 с краном для чистой воды.

Седьмым отрезком (7) соединяют выход помпового блока «дренаж» с дренажной муфтой.

После окончания установки системы следует провести ее первоначальную промывку, как описано в разделе «Первоначальная промывка». Одновременно с первоначальной промывкой убедитесь в герметичности всех соединений. Если заметите протекание воды

в местах соединения пластиковых шлангов и фитингов, то отсоедините и заново подсоедините их. Если заметите протекание воды из-под крышки корпусов, то подтяните их с помощью специального ключа.

Эксплуатация системы Praktic Osmos

Первоначальная промывка

После того, как система установлена или сразу же после замены фильтрующих элементов следует предварительно промыть фильтрующие элементы всех ступеней перед началом использования системы.

Для начала промывки:

Откройте кран для чистой воды (А).

Откройте подачу воды, открыв кран на тройнике (В).

Включите вилку помпового блока в электрическую розетку (С).

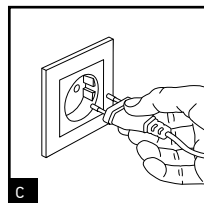
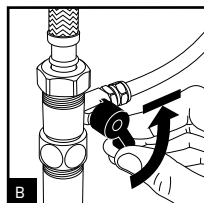
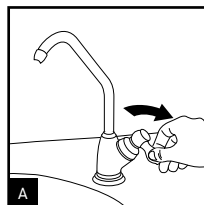

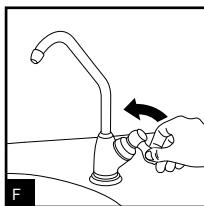
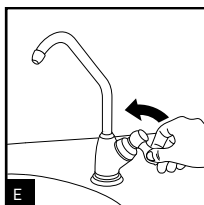
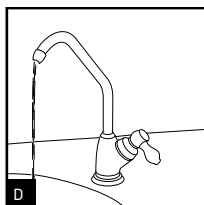

После включения помпового блока начнется заполнение водой элементов системы. Как только из крана для чистой воды перестанет выходить

воздух и установится непрерывная струя воды (D), закройте кран (E). Начнется автоматическая промывка предфильтров, мембраны и постфильтра с сливом сточной воды через дренажную муфту в канализацию. Промывка длится около 20 сек. Повторить промывку не менее 5 раз: «открыть кран чистой воды - дождаться непрерывной струи из крана (D) - закрыть кран (E) - дождаться окончания автоматической промывки» После окончания последнего цикла промывки закройте кран для чистой воды (F). Система готова к работе.

Примечания:

- Если при первом использовании и после замены фильтрующих элементов из крана для чистой воды выливается небольшое количество черной воды, продолжите промывку системы.
- При первом использовании системы и после замены фильтрующих элементов общее содержание растворенных веществ в очищенной воде может быть несколько выше ожидаемого. В этом случае можно продолжить промывку.
- При первом использовании системы очищенную воду можно начинать употреблять для питья после того, как работа системы по двум вышеуказанным

пунктам придет в норму. Образующийся в процессе очистки воды концентрат будет сливаться в канализацию. Сточную воду можно использовать в бытовых целях, но не для питья.

- В течение периода длительностью до двух недель после первичной установки фильтра Praktic Osmos и после замены фильтрующих картриджей из крана для очищенной воды может вытекать вода мутного цвета. Если такой воде дать отстояться несколько минут, она становится полностью прозрачной. Мутность объясняется наличием мельчайших пузырьков воздуха в воде, прошедшей через фильтр в условиях, когда в его внутреннем пространстве еще сохраняется воздух. Требуется время, пока этот воздух путем растворения в воде не будет постепенно вынесен наружу. Употребление такой воды является абсолютно безопасным.

Регулярное использование

После завершения установки и наладки система начнет автоматически вырабатывать очищенную воду.

Для работы в нормальном режиме должен быть открыт кран подачи воды, закрыт кран для чистой воды, вилка помпового блока включена в электрическую розетку.

Чтобы набрать очищенной воды, в любой момент откройте кран для чистой воды, вода польется из крана автоматически.

Подключение шлангов и патрубков фильтрующих элементов к фитингам

Подключение/отключение шлангов от концевых угловых фитингов производится с помощью специального ключа и может быть выполнено в случае необходимости неоднократно. Не прикладывайте силу при данной процедуре!

Для подключения шланга (или патрубка фильтрующих элементов) к фитингу следует:

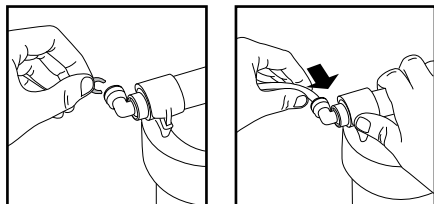

- открыть замок фитинга - подковообразную защелку, т.е. временно снять его,
- затем вставить шланг/патрубок рукой до упора в отверстие фитинга на глубину 12-15 мм и зафиксировать шланг/патрубок возвратным движением концевой зажима (цанги) фитинга,

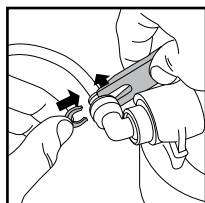

- установить замок фитинга на прежнее место. При этом вытягивание цанги фитинга производится с помощью специального ключа: вставьте «вилку» ключа в зазор между основанием фитинга и цангой и отведите цангу от основания, действуя ключом как рычагом.

При этом вытягивание цанги фитинга производится с помощью специального ключа: вставьте «вилку» ключа в зазор между основанием фитинга и цангой и отведите цангу от основания, действуя ключом как рычагом.

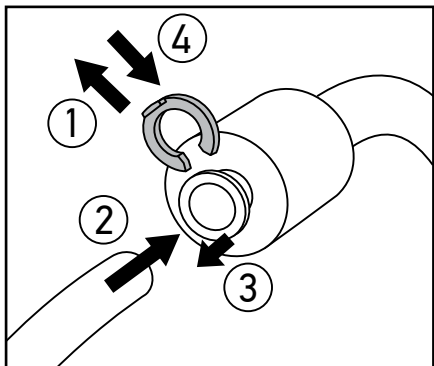

Последовательность действий при подсоединении шланга (патрубка):

1 - извлечь; 2 - втолкнуть рукой; 3 - вытянуть ключом; 4 - вставить.

Для отключения шланга (или патрубка фильтрующих элементов) от фитинга следует:

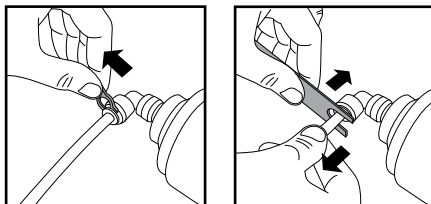

- открыть замок фитинга (т.е. временно снять его),
- прижать и удерживать специальным ключом концевой зажим (цангу) фитинга в направлении, противоположном движению шланга (патрубка) при его вытягивании из отверстия фитинга,

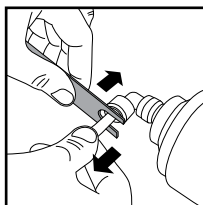

- вытянуть шланг (патрубок) рукой из отверстия,

- установить замок фитинга на прежнее место. Утапливание цанги фитинга производится с помощью

специального ключа: наденьте «вилку» ключа на трубку (патрубок) вплотную с цангой и утопите цангу в основание фитинга, надавив на неё ключом.

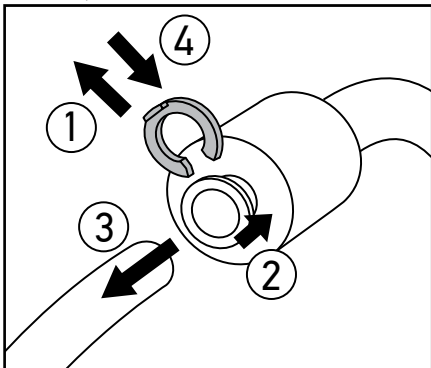

Последовательность действий при отсоединении шланга (патрубка):

1 - извлечь; 2 - утопить ключом и удерживать; 3 - вытянуть рукой; 4 - вставить.

Техническое обслуживание

1. Замена фильтрующих картриджей

Для максимального использования возможностей системы Praktic Osmos и обеспечения нормативного качества воды пользователь должен регулярно производить замену фильтрующих картриджей. Ресурс и приблизительные сроки периодической замены картриджей указаны в таблице «Параметры фильтрующих картриджей системы Praktic Osmos» (см. стр. 7).

Сроки замены фильтрующих картриджей определяются в зависимости от качества исходной воды, режима использования системы, результатов анализа качества воды, а также исходя из опыта пользователя. Рекомендуется заменять фильтрующие картриджи всех ступеней одновременно (кроме, может быть, обратноосмотической мембраны K858). Для замены следует использовать только оригинальные фильтрующие картриджи Prio® Новая Вода®. При использовании фильтрующих картриджей иных производителей изделие снимается с гарантии.

Производитель гарантирует высокое качество оригинальных фильтрующих картриджей.

Внимание! Если водоочиститель не используется более 2-х недель, то из-за риска бактериологического загрязнения картриджей в условиях комнатных температур требуется последующая замена всех картриджей на новые либо предварительная консервация изделия (на срок не более одного месяца). Для консервации следует перекрыть подачу воды на фильтр, отсоединить блок фильтрации от помпового блока, извлечь предфильтры трех первых ступеней из своих корпусов и отключить мембрану и постфильтр, слить воду из помпового блока, корпусов, картриджей и мембраны. Картриджи и мембрану на время консервации хранить в холодильнике при температуре не выше +5 °С в индивидуальных герметичных пакетах (но не допуская замо-

раживания!). Мембрану перед консервацией рекомендуется выдержать в течение 1 часа в 5%-ом растворе лимонной кислоты. По окончании консервации собрать систему заново, руководствуясь схемой подключения на Рис. 2 и соблюдая последовательность картриджей и направление потока воды. Затем проведите процедуры промывки как при первом подключении. Перед повторным использованием фильтрующих элементов убедитесь, что за время консервации они не деформировались, отсутствуют неприятный запах, плесень и проч.

Для замены картриджей необходимо:

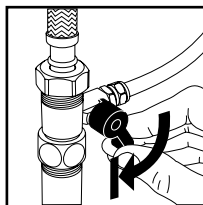

■ Перекрыть подачу воды к водоочистителю - закрыть шаровый кран.

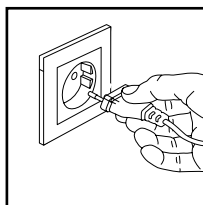

■ Отключить помповый блок от электрической розетки.

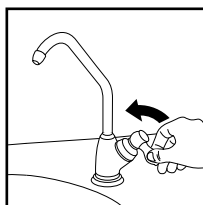

■ Сбросить давление внутри водоочистителя, открыв кран для чистой воды, и дождаться слива из него части оставшейся в водоочистителе воды.

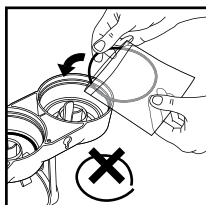
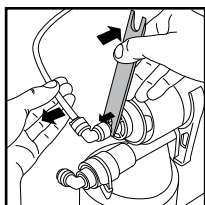
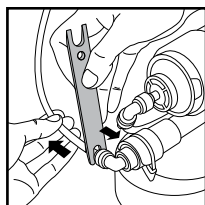

Аккуратно уложить и расправить каждое уплотнительное кольцо в канавки крышек в монолитном блоке водоочистителя.

С помощью специального ключа отсоединить пластиковые шланги входных и выходных фитингов блока фильтрации водоочистителя. Процедура подключения/отключения шлангов к фитингам описана в разделе «Подключение шлангов и патрубков фильтрующих элементов к фитингам».

Поместить водоочиститель в емкость для приема остаточной воды из корпусов (раковину мойки, ванну и т.п.).

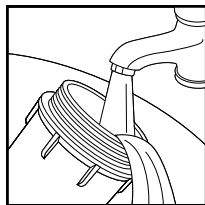
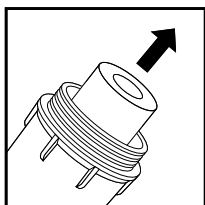
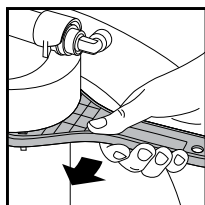

Отвернуть каждый из корпусов водоочистителя прилагаемым специальным ключом и удалить из них отработанные картриджи.

Промыть каждый корпус и крышки в монолитном блоке водоочистителя водопроводной водой.

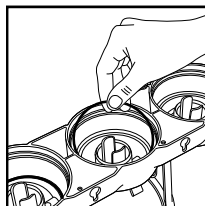

Перевернуть водоочиститель крышками вверх и расположить его на горизонтальной поверхности (например, на столе).

При необходимости заменить резиновые уплотнительные кольца на новые (приобретаются дополнительно).

Извлечь новый картридж из технологической упаковки, расправить резиновое уплотнительное кольцо (при его наличии) на картридже, установить картридж уплотнительным кольцом вперед на выпускной патрубок крышки в монолитном блоке водоочистителя.

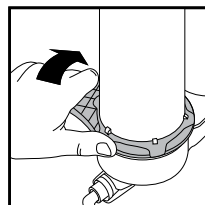
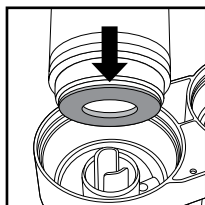

Установить корпус на крышку с картриджем, не допуская смещения и перекаса картриджа, навернуть корпус на крышку рукой до упора, затем затянуть с помощью специального ключа.

Повторить всю процедуру для оставшихся двух корпусов.

Перевернуть водоочиститель крышками вниз.

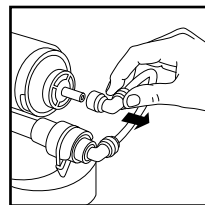
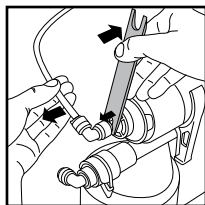

С помощью специального ключа отсоединить фитинги от входного и выходного

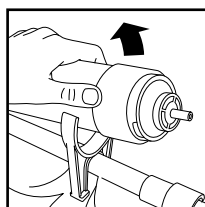

патрубков постфильтра K880, извлечь из зажимов-клипс водоочистителя отслуживший постфильтр. Повторить всю процедуру для обратноосмотической мембраны K858.

Извлечь новый фильтрующий элемент K858 из технологической упаковки, снять

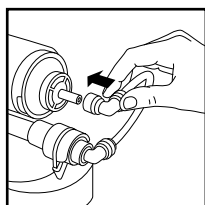
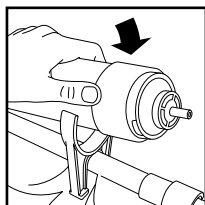
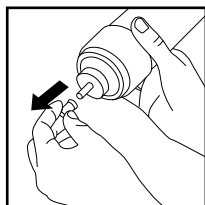

защитные колпачки, установить в зажимы-клипсы водоочистителя, подсоединить фитинги к входному и двум выходным патрубкам фильтрующего элемента.

Извлечь новый фильтрующий элемент K880 из технологической упаковки, снять

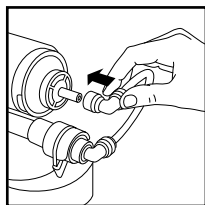
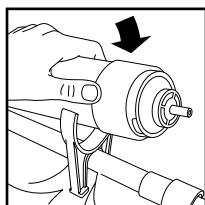
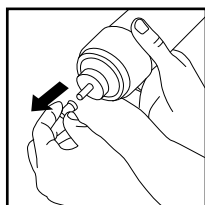

защитные колпачки, установить постфильтр в зажимы-клипсы водоочистителя, подсоединить фитинги к входному и выходному патрубкам постфильтра.

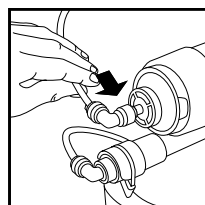
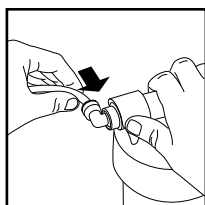

Установить водоочиститель на место и соединить пластиковыми трубами с помповым блоком и краном для чистой воды (см. Рис.2).

После окончания процедуры замены картриджей следует провести промывку системы, как описано в разделе «Первоначальная промывка». Одновременно с промывкой убедитесь в герметичности всех соединений. Если заметите протекание воды в местах соединения пластиковых шлангов и фитингов, то отсоедините и заново подсоедините их. Если заметите протекание воды из-под крышки корпусов, то подтяните их с помощью специального ключа.

2. Промывка обратноосмотической мембраны

На производительность обратноосмотической мембраны влияют степень загрязнения исходной воды и режим использования водоочистителя. В процессе очистки воды на поверхности обратноосмотической мембраны накапливаются загрязнения и бактерии. Это приводит к снижению качества очистки воды и уменьшению производительности мембраны. Поэтому при интенсивном использовании водоочистителя для очистки воды с высоким показателем жесткости необходимо производить регулярную промывку мембраны. Электронный контроллер помпового блока системы Praktic Osmos производит промывку мембраны автоматически после каждого закрытия крана чистой воды. Длительность автоматической промывки мембраны около 20 сек.

Если в Вашей местности вода имеет высокие показатели жесткости, то рекомендуем вам

минимум один раз в три месяца проводить промывку мембраны 5%-ым раствором лимонной кислоты для поддержания ее заявленной производительности.

Для этого отключите систему Praktic Osmos от водопровода и электрической сети, извлеките фильтрующий элемент с обратно-осмотической мембраной K858 (см. раздел «1. Замена фильтрующих картриджей») и поместите его в раствор на 3-5 часов. Затем снова установите фильтрующий элемент K858 в основной блок системы и проведите все процедуры как при первом подключении.

Модернизация фильтра

Простейшая модернизация фильтра Praktic Osmos заключается в замене картриджей, установленных в некоторых ступенях фильтра, на картриджи Prio® Новая Вода® с аналогичными или улучшенными параметрами очистки воды.

Картридж первой ступени K100 в фильтрах Praktic Osmos можно заменить на картридж K105, имеющий такую же степень очистки от механических частиц крупнее 5 мкм.

Постфильтр K880 можно заменить как на фильтрующие элементы K870 и K875 с активированным углем, так и на фильтрующий элемент K873, содержащий уникальный минерал шунгит. Возможно также добавление еще одного постфильтра (потребуется дополнительно приобрести набор крепежных элементов X870 для добавления постфильтра).

Параметры фильтрующих картриджей для модернизации системы Praktic Osmos приведены в таблице «Картриджи Prio® Новая Вода® для модернизации различных ступеней фильтра Praktic Osmos».

Модернизацию системы можно провести одновременно с очередной заменой фильтрующих элементов.

Картриджи Prio® Новая Вода® для модернизации различных ступеней фильтра Praktic Osmos

Артикул	Фильтрующий материал	Назначение
K105	Нетканый полипропилен 5 мкм.	Удаление механических примесей, крупнее 5 мкм (ржавчины, песка, ила и т.п.).
K870	Прессованный (спеченный) активированный уголь из скорлупы кокосового ореха.	Универсальная сорбция органических и неорганических растворенных примесей (свободного хлора, хлорорганических соединений, пестицидов, нефтепродуктов, тяжелых металлов, иных органических и неорганических соединений), устранение неприятного запаха, улучшение вкуса воды.
K873	Шунгит, гранулированный активированный уголь из скорлупы кокосового ореха.	Универсальная сорбция органических и неорганических растворенных примесей (свободного хлора, хлорорганических соединений, пестицидов, нефтепродуктов, тяжелых металлов, иных органических и неорганических соединений), устранение неприятного запаха, улучшение вкуса воды. Природная фильтрующая среда шунгит обладает превосходными сорбционными, каталитическими и бактерицидными свойствами.
K875	Гранулированный активированный уголь из скорлупы кокосового ореха с добавлением серебра.	Универсальная сорбция органических и неорганических растворенных примесей (свободного хлора, хлорорганических соединений, пестицидов, нефтепродуктов, тяжелых металлов, иных органических и неорганических соединений), устранение неприятного запаха, улучшение вкуса воды.

Предупреждения

- Непосредственно после установки системы или замены фильтрующих картриджей не оставляйте систему без присмотра в течение ближайших 2-х часов: убедитесь, что система работает исправно, отсутствуют течи воды.
- Не подключайте систему к трубопроводу горячей воды.
- Для обеспечения высокого качества питьевой воды своевременно заменяйте фильтрующие картриджи.
- Оберегайте обратноосмотическую систему в целом от воздействия прямого солнечного света.
- Установите систему в недоступном для детей месте.
- Если система не будет использоваться в течение долгого времени, закройте кран подачи воды, отключите помповый блок от электрической сети.
- Перед возобновлением использования системы после длительного перерыва выполните операции как при первичном включении. При простое системы в течение более 2-х недель возобновление ее эксплуатации возможно только после замены всех фильтрующих картриджей на новые, промывки фильтрующего элемента с обратноосмотической мембраной в 5%-ом растворе лимонной кислоты как описано в разделе «Промывка обратноосмотической мембраны» и проведения всех операций как при первичном включении.
- Соблюдайте осторожность при погрузке, разгрузке, перемещении и монтаже системы.
- Не используйте систему для очистки микробиологически небезопасной воды или воды неизвестного качества без соответствующей предварительной дезинфекции воды.

Перед установкой изделия убедитесь в том, что Ваша водопроводная система и электрическая сеть исправны и соответствуют техническим требованиям по условиям эксплуатации изделия.

Недопустима эксплуатация фильтра Praktic Osmos в иных условиях давления и температур, чем указанные в настоящей инструкции.

Помните! Обязательства производителя, вытекающие из установленных срока службы изделия и гарантийного срока, распространяются только на правильно установленные изделия, эксплуатируемые в соответствии с условиями настоящей инструкции. Например, неправильное (некачественное) подключение, самостоятельное подключение - т.е. отказ от услуг квалифицированных специалистов по установке, несоблюдение правил монтажа и эксплуатации, несвоевременное техническое обслуживание изделия (в том числе несвоевременная замена сменных фильтрующих картриджей), использование неоригинальных фильтрующих картриджей, эксплуатация изделия с превышением пределов, установленных техническими требованиями, в том числе на неисправной водопроводной магистрали или подверженной гидроударам, а равно на магистрали с давлением или температурой воды ниже нижнего или выше верхнего эксплуатационного предела, освобождают производителя от ответственности в случае аварии фильтра.

Транспортировка и хранение

Транспортирование изделия допускается любым видом транспорта (кроме неотапливаемых отсеков в холодное время года).

Хранение изделия производится в упакованном виде, не допуская высушивания, замерзания, действия прямого солнечного света, на расстоянии не менее 1 м от отопительных приборов, при температуре окружающего воздуха не ниже 5 °С и не выше 40 °С, вдали от веществ с сильным запахом.

Гарантийный срок хранения изделия до начала эксплуатации - 3 года с даты производства.

Гарантийные обязательства

Предприятие-изготовитель гарантирует исправную работу системы Praktic Osmos при соблюдении правил хранения, установки и эксплуатации, изложенных в настоящей инструкции, в течение 24 месяцев со дня продажи. При отсутствии даты продажи и штампа торгующей организации срок исчисляется с даты производства.

По поводу гарантийного обслуживания просьба обращаться по месту приобретения системы Praktic Osmos либо непосредственно к производителю.

Срок службы изделия 5 лет. По окончании срока службы изделие должно быть выведено из эксплуатации.

Указанные срок службы и гарантийный срок не распространяются на сменные фильтрующие картриджи, которые являются расходным материалом. Срок хранения (до начала использования) фильтрующих картриджей – 3 года с даты производства.

Срок службы фильтрующих картриджей (зависит от загрязненности исходной воды и условий эксплуатации изделия):

К100 - 4-6 месяцев;

К205 - 4-6 месяцев;

К101 - 4-6 месяцев;

К858 - 24-36 месяцев;

К880 - 6 месяцев

с начала использования.

По окончании срока службы фильтрующего картриджа либо исчерпания ресурса (в зависимости от того, что раньше наступит) он должен быть выведен из эксплуатации и заменен на новый.

Указанный срок службы не распространяется на фильтрующие картриджи в установленном фильтре Praktic Osmos при его простое более 2-х недель.

Производитель освобождается от ответственности в случаях:

- нарушения потребителем правил монтажа (установки) и эксплуатации изделия, изложенных в настоящей инструкции
- изделие или его части имеют внешние механические повреждения
- сменные фильтрующие элементы выработали свой ресурс, но не были своевременно заменены
- изделие использовалось не по назначению
- утрачена настоящая инструкция с предоставленными датами производства и/или продажи и отсутствуют иные способы установить сроки эксплуатации изделия
- при использовании потребителем сменных фильтрующих картриджей иных производителей
- при установке и эксплуатации водочистителя с превышением пределов, установленных техническими требованиями по условиям эксплуатации изделия
- при действии обстоятельств непреодолимой силы, в том числе при гидроударах.
- в других случаях, предусмотренных законодательством.

Юридические оговорки

Производитель оставляет за собой право вносить в конструкцию изделия изменения, неоговоренные в настоящей инструкции, которые не влияют на функциональность изделия. Хотя были предприняты все необходимые меры по проверке текста настоящей инструкции, производитель не гарантирует ее полноту или отсутствие ошибок.

Данное изделие было разработано, изготовлено и протестировано таким образом,

чтобы быть полезным и эффективным для заявленных целей в типовых сценариях использования, изложенных в настоящей инструкции. Изготовитель не гарантирует соответствие изделия ожиданиям, не признаёт подразумеваемые гарантии, не гарантирует целесообразность и эффективность использования изделия в конкретной обстановке или условиях или для определенной цели, включая возможность или невозможность его использования конкретным лицом, если только такая обязанность не возложена на изготовителя законом или по отдельному договору.

Отличительные особенности* технологий очистки воды и конструктивных решений фильтра Praktic Osmos



высокоселективная обратноосмотическая мембрана, изготовленная из полимерной пленки производства Toray Industries, Inc., Япония, удаляет из воды инородные примеси, коллоиды, органические вещества, тяжелые металлы, растворенные твердые частицы и прочие вредные загрязнители, оставляя только молекулы воды и растворенного кислорода



используется активированный уголь, импрегнированный серебром, для защиты сорбента от бактериологического загрязнения и продления ресурса



используется экологически чистый активированный уголь из кокосовых орехов с беспрецедентной площадью сорбирующей поверхности: свыше 300 тыс. м² (45 футбольных полей) в расчете на 1 картридж



используется специальная технология доактивации угля с использованием фосфорных кислот, гарантирующая отсутствие обратного выброса в воду ранее отфильтрованных загрязнений и веществ



используется смесь природных частично-растворимых минералов для обогащения воды ионами Ca²⁺, Mg²⁺, Na⁺, K⁺, CO₃²⁻, SO₄²⁻, Cl⁻, F⁻ с целью улучшения ее органолептических показателей



применяется ультразвуковая сварка без использования клея, объединяющая высокую надежность соединений с экологичностью и нетоксичностью комбинация гибкой пластиковой подводки и фитингов быстрого подключения обеспечивают простоту подключения основного блока фильтра перед началом эксплуатации



вместо традиционной резиновой подводки в металлической оплетке используется гибкая, надежная и долговечная пластиковая подводка из пищевой нетоксичной пластмассы



быстросъемное крепление сменных элементов позволяет теперь заменять их с минимумом затрачиваемых усилий и времени и без риска проливания воды



простота, надежность и долговечность соединений гарантируют не только многолетнюю бесперебойную эксплуатацию и защиту от протечек, но и легкость замены фильтрующих элементов



металлические элементы крана для очищенной воды изготовлены из сплавов, не содержащих свинец

* Доступность описанных технологий и особенностей зависит от конкретной модели фильтра Praktic Osmos (см. упаковку фильтра). Некоторые из перечисленных особенностей не применимы к Вашей модели.

**Свидетельство о приемке и
сведения о производителе**

Фильтр Praktic Osmos Prio® Новая Вода®
соответствует техническим условиям
ТУ и признан
годным к эксплуатации.

Модель: OUD600

